

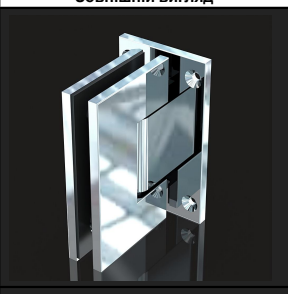

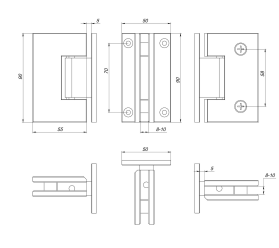

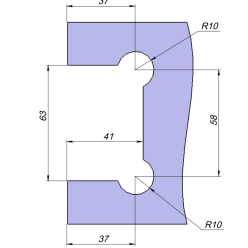

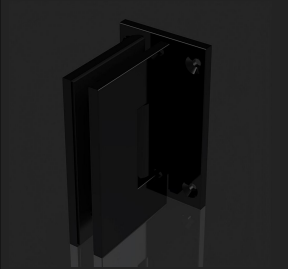

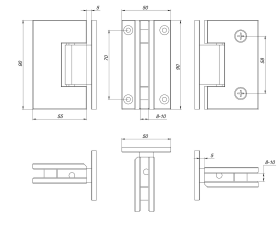
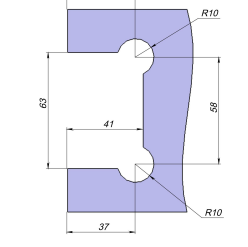

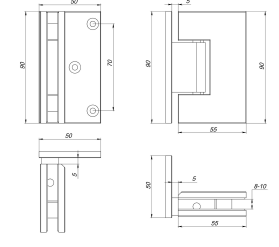
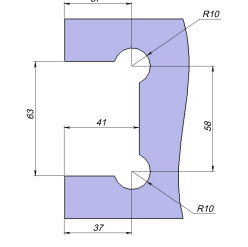
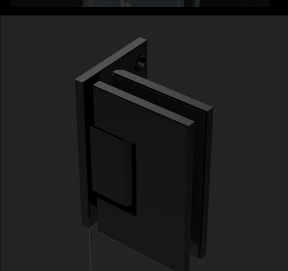
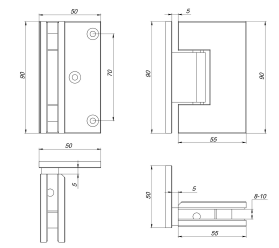
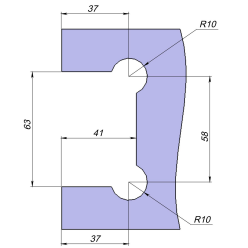
ЗАВІСИ

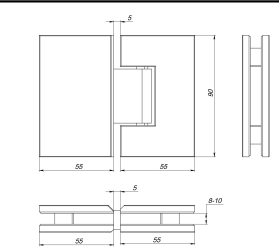
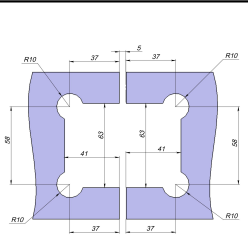
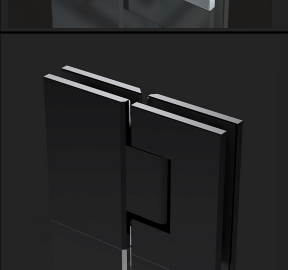
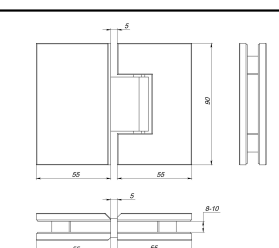
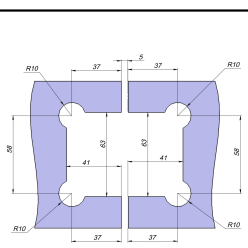
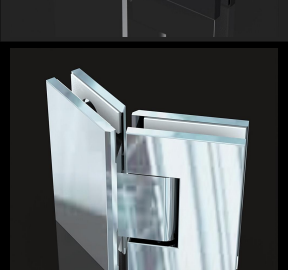
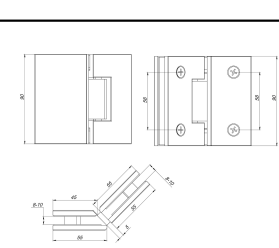
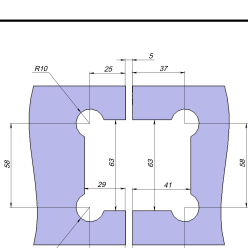
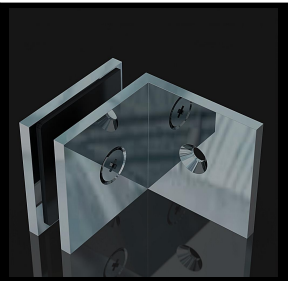
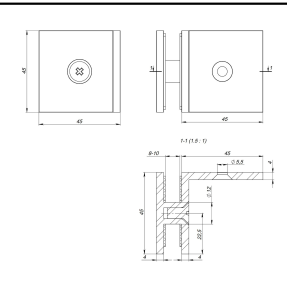
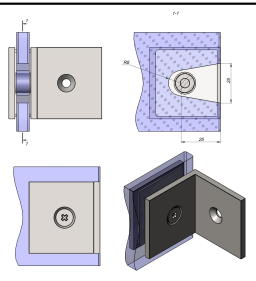
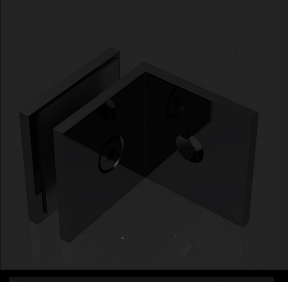
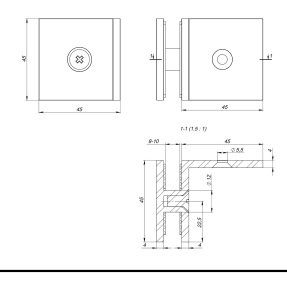
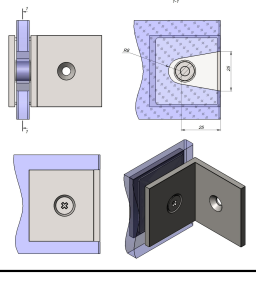
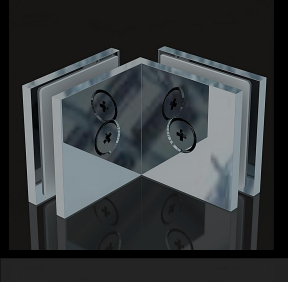
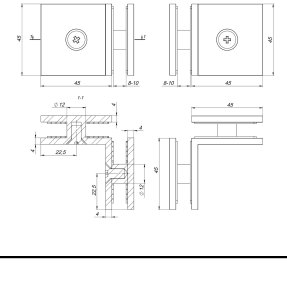
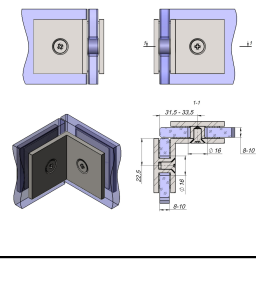
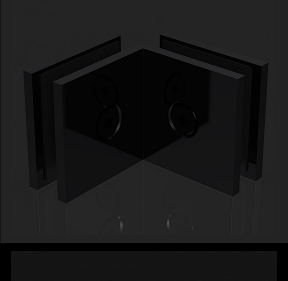
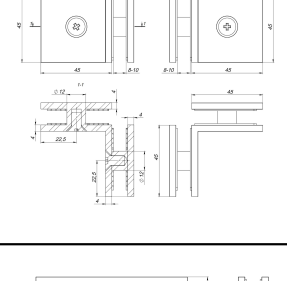
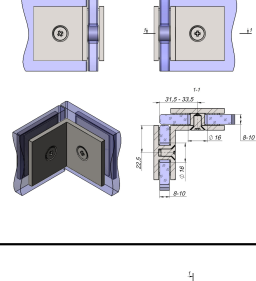

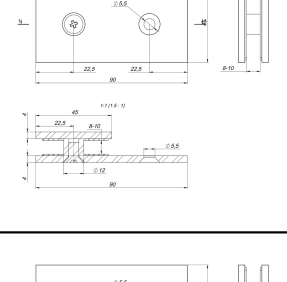
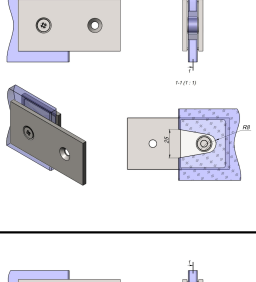
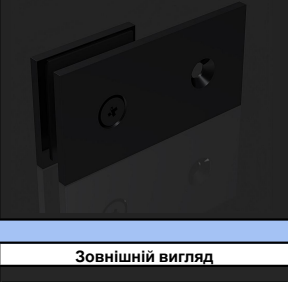
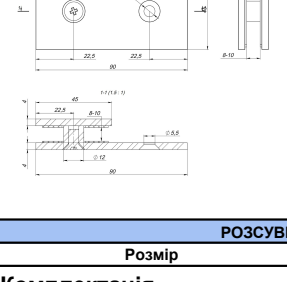
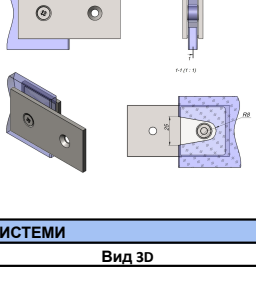

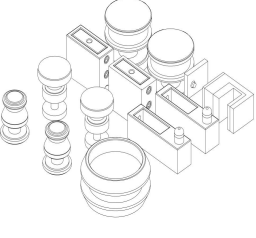
№ н/п	Зовнішній вигляд	Артикул	Розмір	Вирізи в склі	Матеріали	Покрыття/Колір	Єд. Вимір	Ціна (\$) з	Прим.
1.		KS-115			Сталь SUS-304	Н/Ж Полірована	шт.	17,44	Завіса Стіна-скло 90°
2.		KS-115 Black			Сталь SUS-304	Чорний мат	шт.	19,26	Завіса Стіна-скло 90°
3.		KS-114			Сталь SUS-304	Н/Ж Полірована	шт.	17,44	Завіса Стіна-скло 90°
4.		KS-114 Black			Сталь SUS-304	Чорний мат	шт.	19,26	Завіса Стіна-скло 90°
5.		KS-117			Сталь SUS-304	Н/Ж Полірована	шт.	25,25	Завіса Скло-скло 180°
6.		KS-117 Black			Сталь SUS-304	Чорний мат	шт.	26,62	Завіса Скло-скло 180°
7.		KS-116			Сталь SUS-304	Н/Ж Полірована	шт.	25,25	Завіса Скло-скло 0-135°

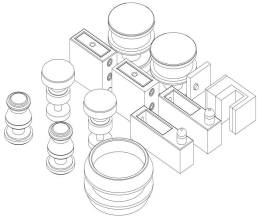



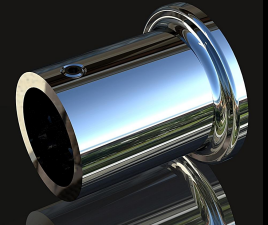
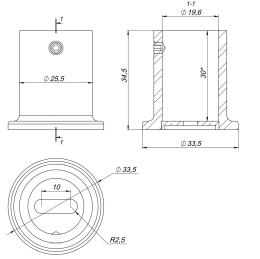
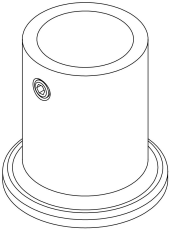

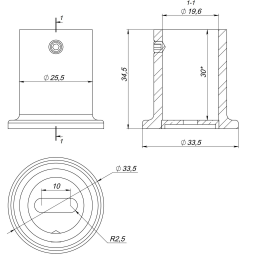
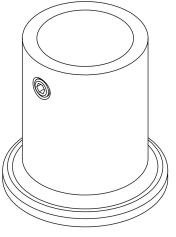
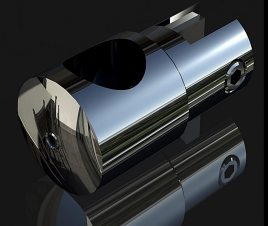
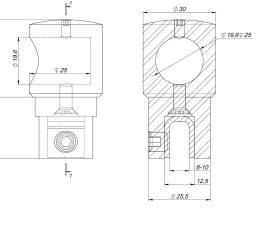
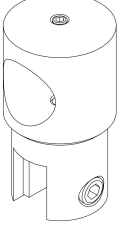
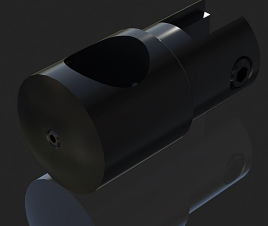
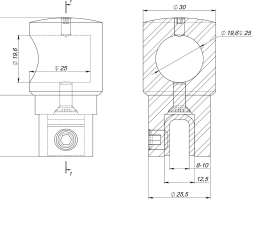
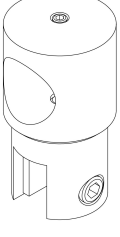
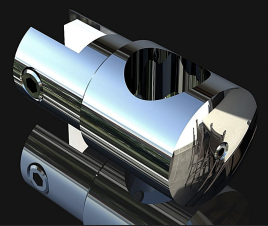
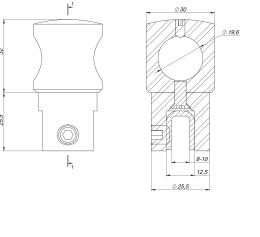
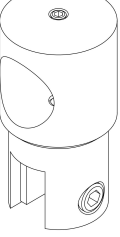

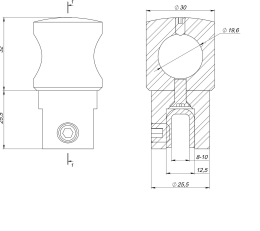
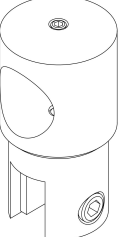
8.		KS-116 Black			Сталь SUS-304	Чорний мат	шт.	26,62	Завіса Скло-скло 0-135°
9.		KS-118			Сталь SUS-304	Н/Ж Полірована	шт.	29,82	Завіса Скло-скло 0-90°
10.		KS-118 Black			Сталь SUS-304	Чорний мат	шт.	31,74	Завіса Скло-скло 0-90°
11.		KS-778A			ZINC	Хром	шт.	14,69	Завіса Скло-скло 180°
12.		KS-778A Black			ZINC	Чорний мат	шт.	15,62	Завіса Скло-скло 180°
КРИПЛЕННЯ ДЛЯ СКЛА									
№ н/п	Зовнішній вигляд	Артикул	Розмір	Вирізи в склі	Матеріали	Токриття/Колір	Од.Вимір	Ціна (\$)	Прим.
1.		KS-301D			Сталь SUS-304	Н/Ж Полірована	шт.	5,28	Кріплення Стіна-скло 90°
2.		KS-301D Black			Сталь SUS-304	Чорний мат	шт.	5,28	Кріплення Стіна-скло 90°

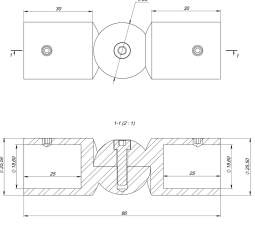
3.		KS-302D			Сталь SUS-304	Н/Ж Полірована	шт.	6,88	Кріплення Стіна-скло 90°
4.		KS-302D Black			Сталь SUS-304	Чорний мат	шт.	6,88	Кріплення Стіна-скло 90°
5.		KS-303D			Сталь SUS-304	Н/Ж Полірована	шт.	8,26	Кріплення Скло-скло 90°
6.		KS-303D Black			Сталь SUS-304	Чорний мат	шт.	8,26	Кріплення Скло-скло 90°
7.		KS-306D			Сталь SUS-304	Н/Ж Полірована	шт.	6,88	Кріплення Стіна-скло 180°
8.		KS-306D Black			Сталь SUS-304	Чорний мат	шт.	6,88	Кріплення Стіна-скло 180°
РОЗСУВНІ СИСТЕМИ									
№ н/п	Зовнішній вигляд	Артикул	Розмір	Вид 3D	Матеріали	Покрыття/Колір	Од. Вимір	Ціна (\$) з	Прим.
1.		KS-A006	Комплектація: Ролики (2шт); Кріплення труба-скло (2шт); Обмежувач зкидання (2шт); Кріплення стіна-труба (2шт); Стопор (2шт):		Сталь SUS-304	Н/Ж Полірована	Компл.	54,14	Комплект розсувної системи

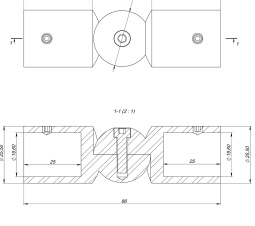
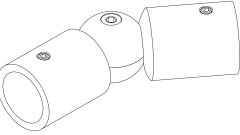
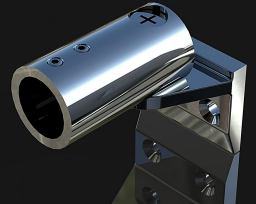
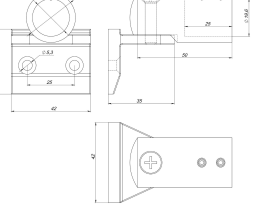
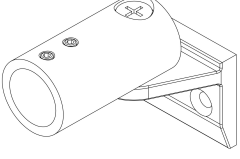
2.		Комплектація: Ролики (2шт); Кріплення труба-скло (2шт); Обмежувач зкидання (2шт); Кріплення стіна-труба (2шт); Стопор (2шт):		Сталь SUS-304	Чорний мат	Компл.	58,75	Комплект розсувної системи
----	---	---	---	------------------	------------	--------	-------	----------------------------

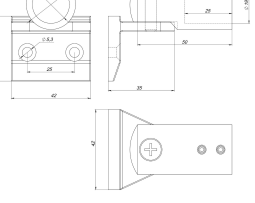
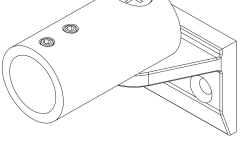

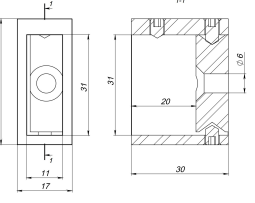
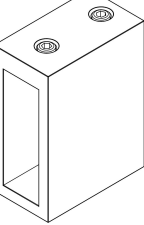

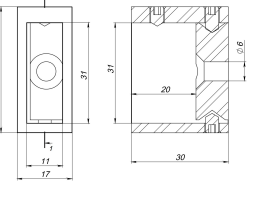
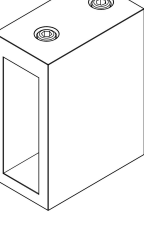
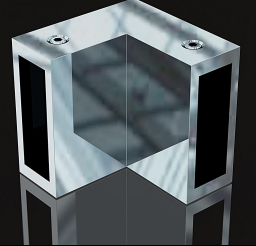
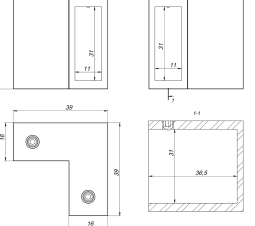
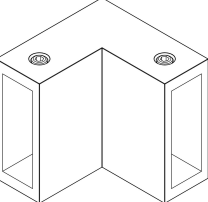
З'ЄДНУВАЧІ ТРУБ/ШТАНГИ

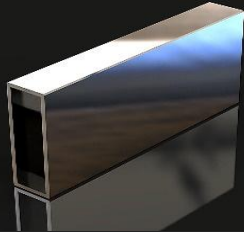
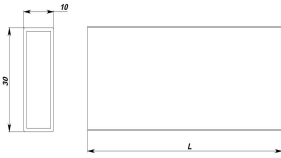
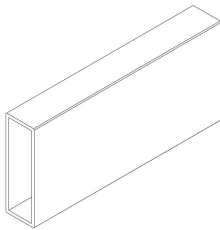
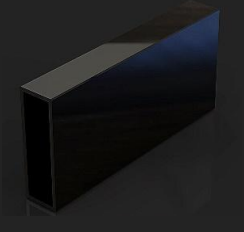
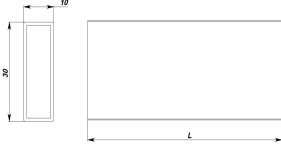
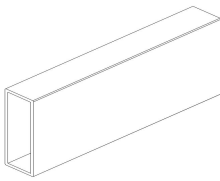
№ н/п	Зовнішній вигляд	Артикул	Розмір	Вид 3D	Матеріали	Покрыття/Колір	Од. Вимір	Ціна (\$) з	Прим.
1.		KS-401			Сталь SUS-304	Н/Ж Полірована	шт.	3,90	З'єднувач Стіна-штанга 90°
2.		KS-401 Black			Сталь SUS-304	Чорний мат	шт.	4,29	З'єднувач Стіна-штанга 90°
3.		KS-404			Сталь SUS-304	Н/Ж Полірована	шт.	5,73	З'єднувач Штанга-скло без отвору
4.		KS-404 Black			Сталь SUS-304	Чорний мат	шт.	6,30	З'єднувач Штанга-скло без отвору
5.		KS-402			Сталь SUS-304	Н/Ж Полірована	шт.	5,73	З'єднувач Штанга- стекло з отвором
6.		KS-402 Black			Сталь SUS-304	Чорний мат	шт.	6,30	З'єднувач Штанга- стекло з отвором

7.		KS-405			Сталь SUS-304	Н/Ж Полірована	шт.	7,33	З'єднувач регульовани й Штанга- штанга
8.		KS-405 Black			Сталь SUS-304	Чорний мат	шт.	8,06	З'єднувач регульовани й Штанга- штанга
9.		KS-409			Сталь SUS-304	Н/Ж Полірована	шт.	10,11	З'єднувач Стіна-штанга 90°
10.		KS-409 Black			Сталь SUS-304	Чорний мат	шт.	11,12	З'єднувач Стіна-штанга 90°
11.		KS-818			Сталь SUS-304	Н/Ж Полірована	шт.	5,06	Кріплення Штанга-стіна
12.		KS-818 Black			Сталь SUS-304	Чорний мат	шт.	5,56	Кріплення Штанга-стіна
13.		KS-816			Сталь SUS-304	Н/Ж Полірована	шт.	7,33	Кріплення Штанга- штанга 90°

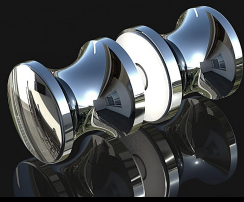
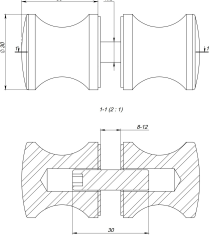
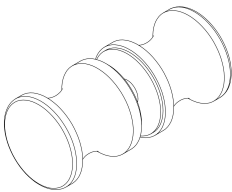
21.		OF-WS-8			Сталь SUS-304	Н/Ж Полірована	м/пог.	10,00	Труба 30x10 (L=6000mm)
22.		OF-WS-8B Black			Сталь SUS-304	Чорний мат	м/пог.	15,50	Труба 30x10 (L=6000mm)

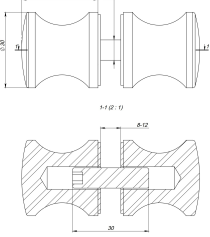
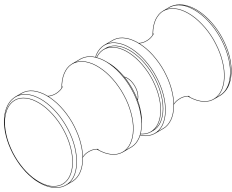
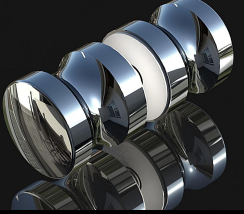
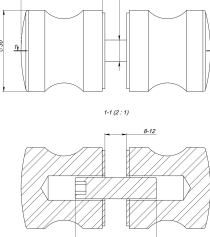
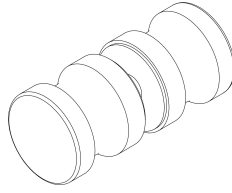

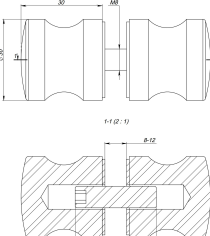
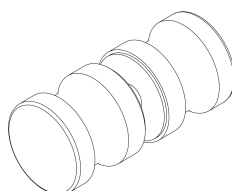
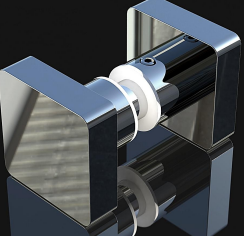
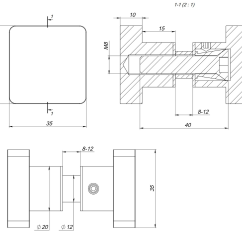
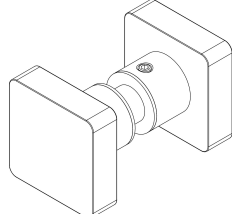

РУЧКИ



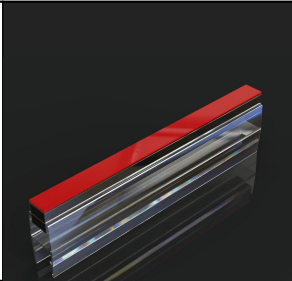
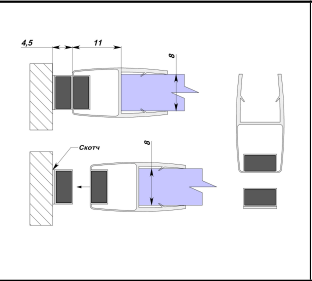
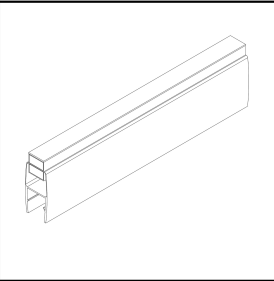
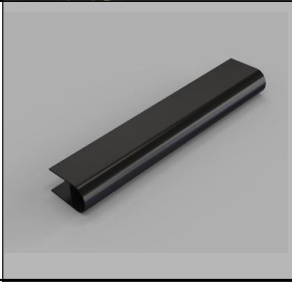
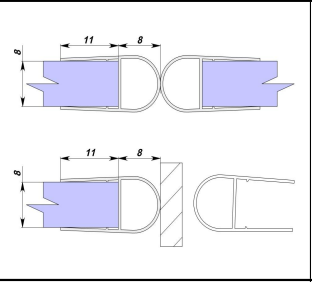
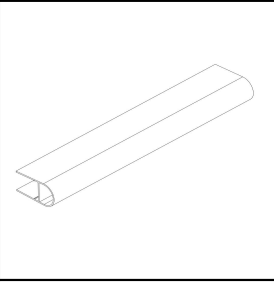

№ н/п	Зовнішній вигляд	Артикул	Розмір	Вид 3D	Матеріали	Покрыття/Колір	Од.Вимір	Ціна (\$)	Прим.
1.		KS-619			Сталь SUS-304	Н/Ж Полірована	шт.	6,43	Ручка "кноб" кругла
2.		KS-619 Black			Сталь SUS-304	Чорний мат	шт.	7,08	Ручка "кноб" кругла
3.		KS-605			Сталь SUS-304	Н/Ж Полірована	шт.	5,95	Ручка "кноб" кругла
4.		KS-605 Black			Сталь SUS-304	Чорний мат	шт.	6,55	Ручка "кноб" кругла
5.		KS-637			Сталь SUS-304	Н/Ж Полірована	шт.	10,11	Ручка "кноб" квадратна

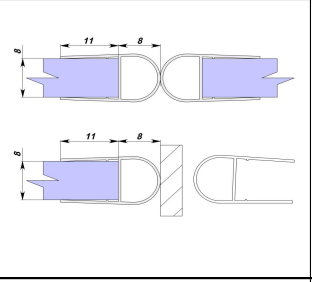
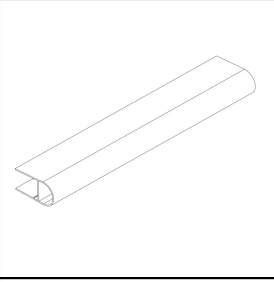
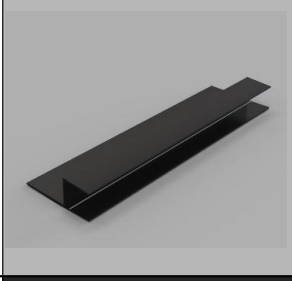
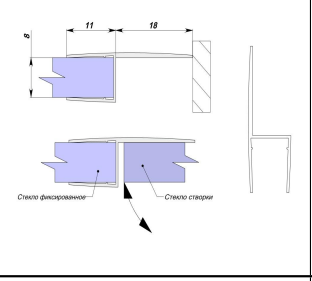
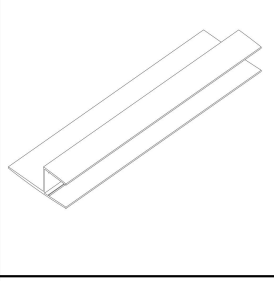
5.		P-8090 Black			Алюміній	Чорний (Анодований)	шт.	21,70	Притворна планка L=2100mm
6.		P-8090			Алюміній	Срібний (Анодований)	шт.	21,00	Притворна планка L=2100mm
7.		SL-513-8 Black			Сталь SUS-304	Чорний мат	шт.	2,28	Торцева заглушка профіля
8.		SL-513-8			Сталь SUS-304	Поліровка	шт.	1,71	Торцева заглушка профіля

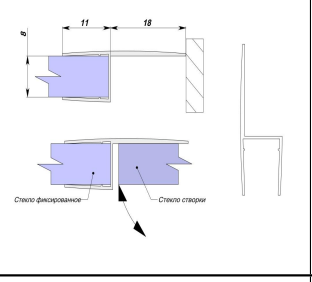
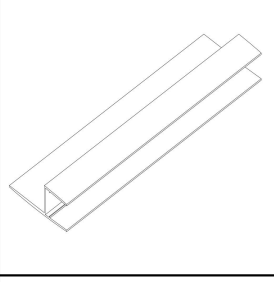
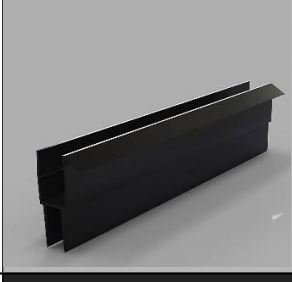
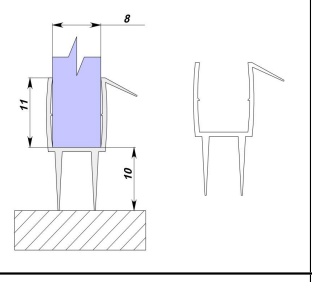
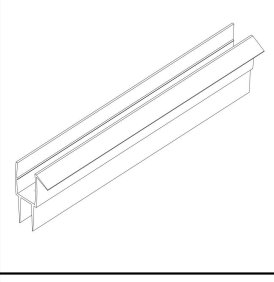
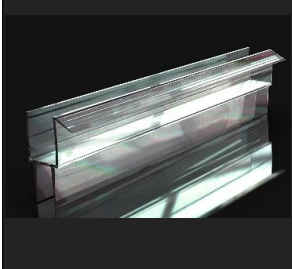
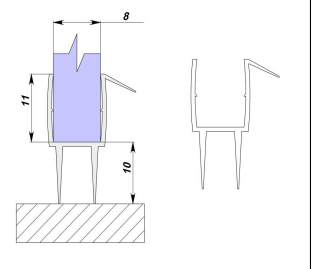
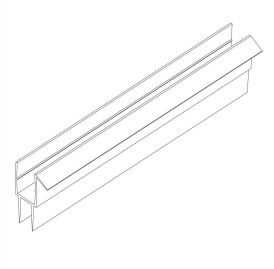
УЩІЛЬНЮВАЧІ

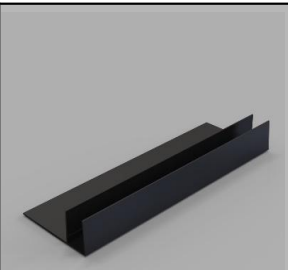
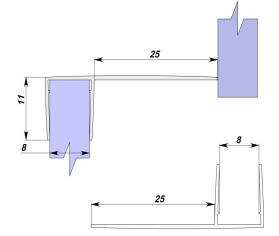
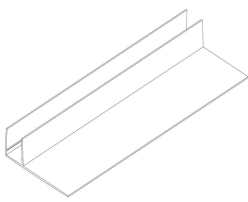
№ н/п	Зовнішній вигляд	Артикул	Розмір	Вид 3D	Матеріали	Локриття/Колір	Од.Вимір	Ціна (\$)	Прим.
1.		PS-8M-8 Black			ПВХ	Колір: -чорний уцільнювач - чорний	шт.	15,64	Уцільнювач з магнітом L=2400 мм
2.		PS-8M-8			ПВХ	Колір: -білий уцільнювач - Superclear	шт.	15,64	Уцільнювач з магнітом L=2400 мм
3.		PS-9M-8 Black			ПВХ	Колір: -чорний уцільнювач - чорний	шт.	15,64	Уцільнювач з магнітом L=2400 мм

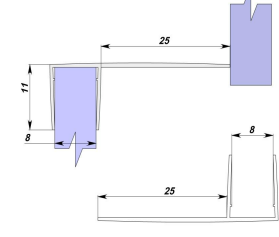
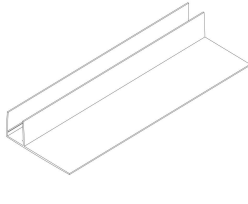
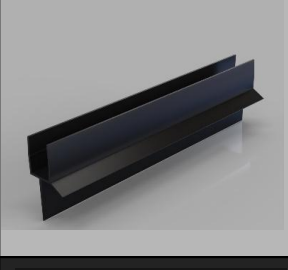
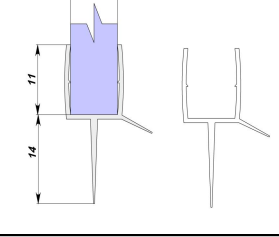
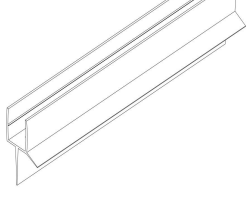
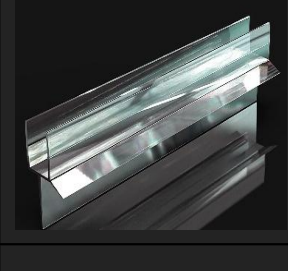
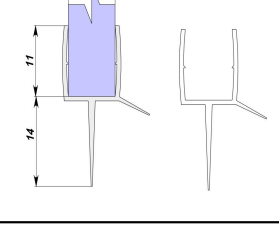
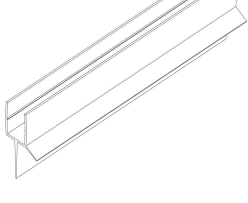
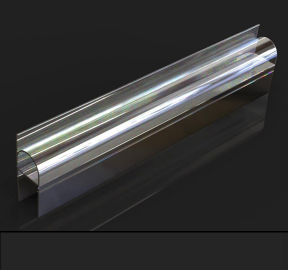
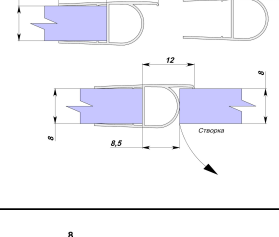
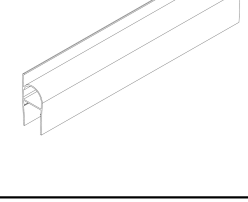
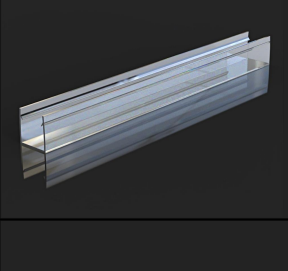
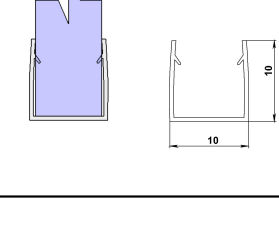
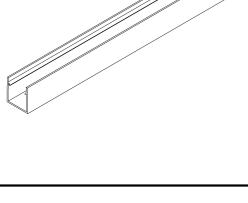
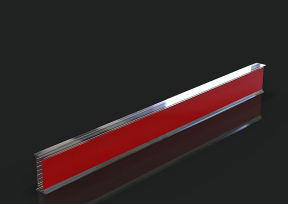
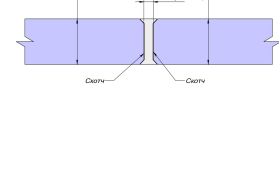
11.		PS-129-8			ПВХ	Колір: магніт-білий ущільнювач - Superclear	шт.	15,64	Ущільнювач з магнітом L=2400 мм
12.		PS-11-8 Black			ПВХ	Колір-чорний	шт.	5,18	Ущільнювач L=2400 мм
13.		PS-11-8			ПВХ	Колір - Superclear	шт.	5,18	Ущільнювач L=2400 мм
14.		PS-18C-8 Black			ПВХ	Колір-чорний	шт.	5,18	Ущільнювач L=2400 мм
15.		PS-18C-8			ПВХ	Колір - Superclear	шт.	5,18	Ущільнювач L=2400 мм
16.		PS-7-8 Black			ПВХ	Колір-чорний	шт.	5,18	Ущільнювач L=2400 мм
17.		PS-7-8			ПВХ	Колір - Superclear	шт.	5,18	Ущільнювач L=2400 мм

18.		PS-13D-8 Black			ПВХ	Колір-чорний	шт.	5,18	Ущільнювач L=2400 мм
19.		PS-13D-8			ПВХ	Колір - Superclear	шт.	5,18	Ущільнювач L=2400 мм
20.		PS-44-8 Black			ПВХ	Колір-чорний	шт.	5,18	Ущільнювач L=2400 мм
21.		PS-44-8			ПВХ	Колір - Superclear	шт.	5,18	Ущільнювач L=2400 мм
22.		PS-11D-8			ПВХ	Колір - Superclear	шт.	5,18	Ущільнювач L=2400 мм
23.		PS-17-8			ПВХ	Колір - Superclear	шт.	5,18	Ущільнювач L=2400 мм
24.		PS-61-10			Полі- карбонат	Колір - Clear	шт.	12,24	Ущільнювач самоклеючий L=3200 мм

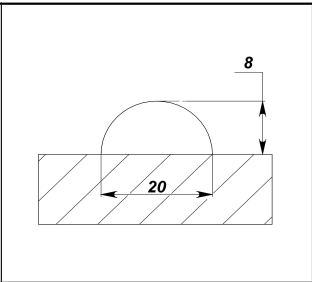
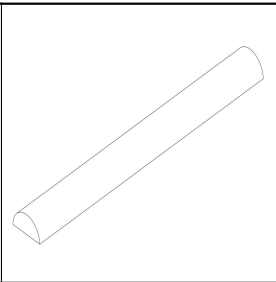
25.		PS-46			Акріл	Колір - прозорий	шт.	15,48	Профіль порогу L=2400 мм
-----	---	-------	--	---	-------	---------------------	-----	-------	--------------------------------